

Banc MIELA

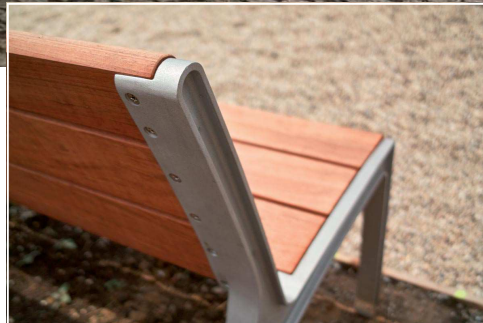

Parties latérales moulées en alliage d'aluminium, avec ou sans accoudoirs
Assise et dossier en bois : Pin, Robinier ou exotique.
La fixation se fait en laissant un espace entre le banc et le sol



Existe également :

Banquette
Fauteuil

Banc MIELA avec dossier - 1,8 m de longueur

Variation:	LME151b	bois de pin
	LME151r	bois d'acacia
Spécification:	LME151t	bois exotique
Finition:	moulages d'Aluminium assemblés avec des lames en bois par boulons en inox	
Piètements:	moulages des parois latérales sans finition spéciale ou thermolaqués (selon les besoins du client)	
Assise:	moulages d'alliage d'Aluminium	
Dossier:	3 lames en bois massif de dimensions 1800x120x33 mm	
Coloris:	2 lames en bois massif de dimensions 1800x120x33 mm	
Poids:	1 lame en bois massif de dimensions 1800x95x33 mm	
Fixation:	peintures en poudre polyester, peinture mate grené fin (fourni en série par la société mmcté)	
Option:	d'autres teintes selon le carnet dechantillon RAL qui est à disposition sur demande	
	32 kg	
	fixation dans la dalle en béton à l'aide des tiges filetées M8	
	Toutes les fournitures de mobilier urbain doivent être fixées conformément aux instructions techniques du fabricant. Si ces indications ne sont pas respectées, vous encourez un dommage de produit et des conséquences humaines. Dans de telles circonstances, le fabricant décline toute responsabilité.	
	coloris hors standard	

LME151 - MIELA

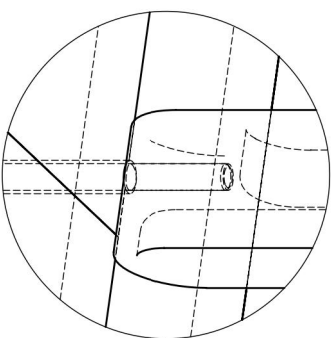
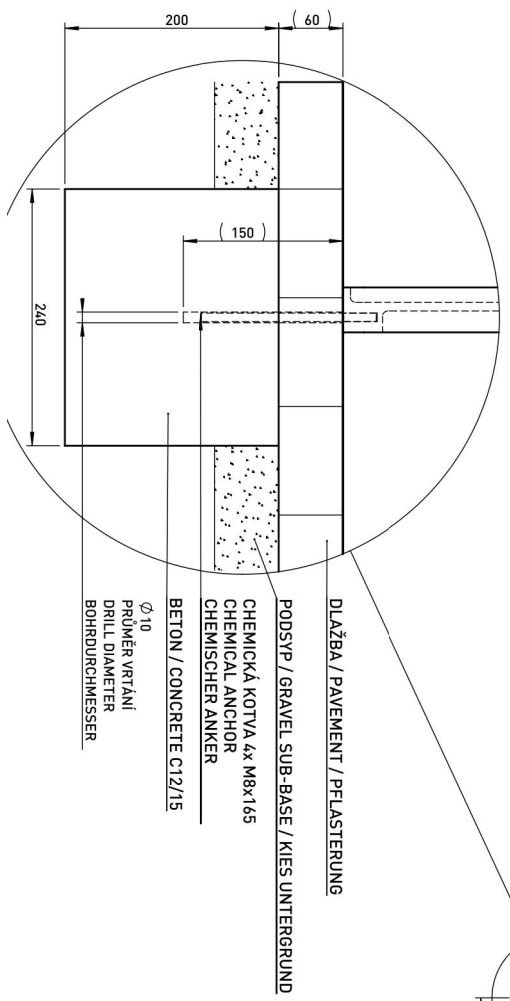
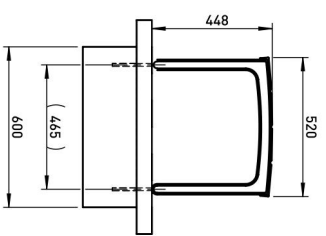
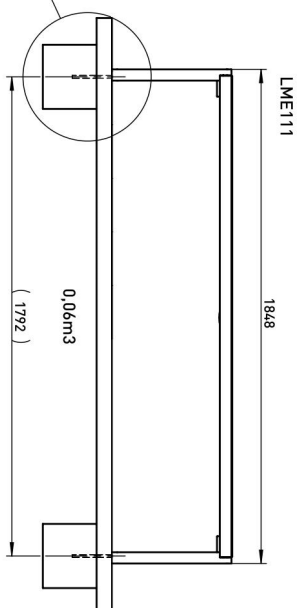
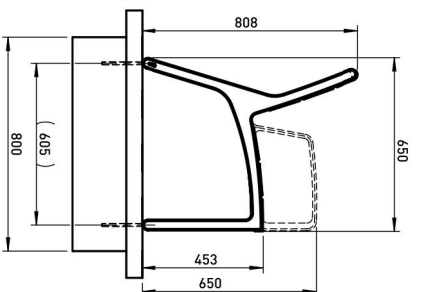
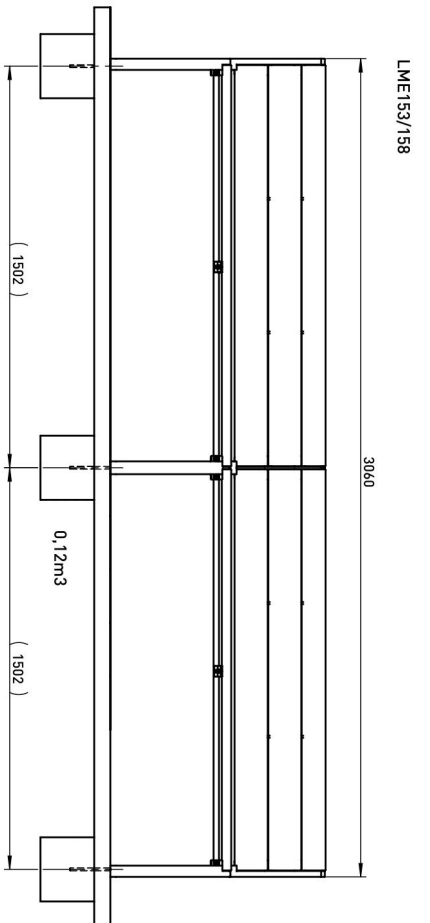
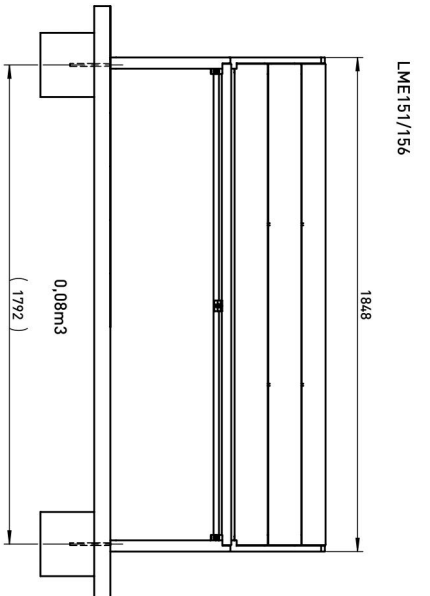
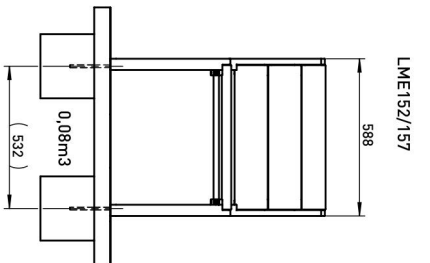

www.agence-urbaine.fr
05.46.66.11.36

All product sizes have an informative character. The Producer reserves the right to amend the technical specification at any time without previous warning. The size of foundation baseplate and the method of mounting of the product are imperative. Anchor spacing measure out by measurements of supplied product. Die Abmessungen der Produkte sind informativ. Der Hersteller behält sich das Recht an Änderungen der technischen Spezifikationen vor, ohne vorher darauf hinzuweisen. Abmessungen der Fundamentierung - Unterraum und Art des Produktanbaus sind verbindlich. Ankerabstand gemäß der gelieferten Produktabmessungen dimensionieren. mmcite.com

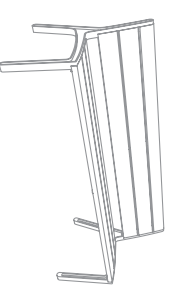
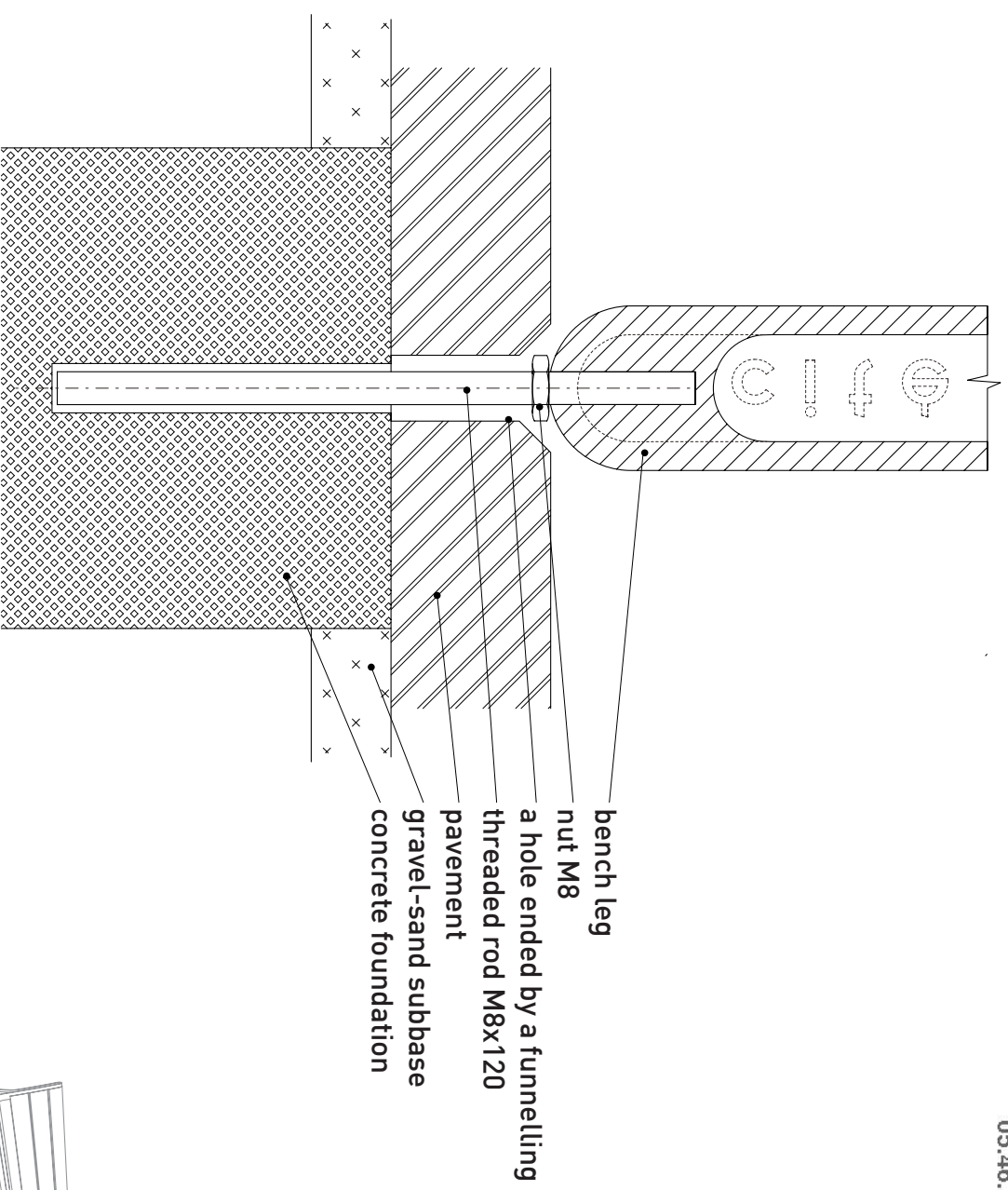

LME 151 (1152)