

# Banc PORTIQA

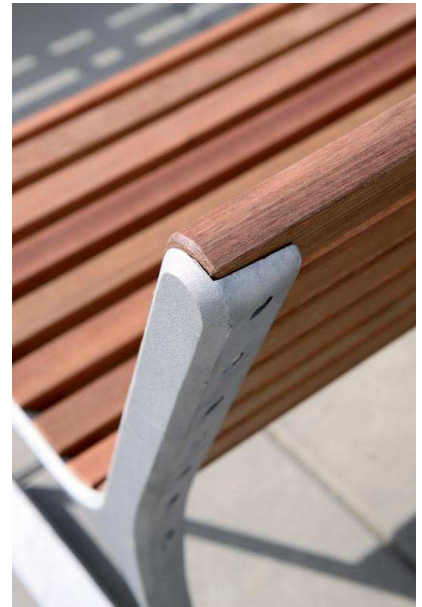

Structure en alliage d'aluminium  
Assise et dossier : 17 lames en bois massif Robinier  
Option: Accoudoirs latéraux et/ou centraux  
A fixer

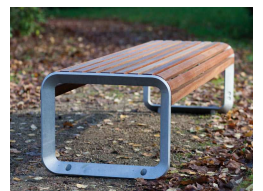
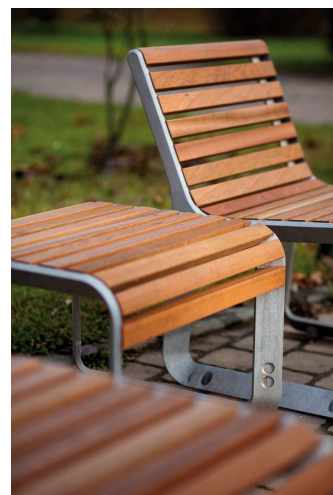
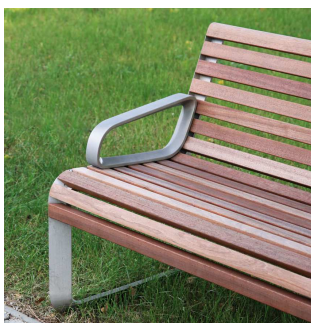

Existe également :

Banquette  
Fauteuil  
Pouf

## Banc PORTIQA avec dossier – 1,8 m de longueur

<b>Variation:</b>	PQA151r	bois d'accacia
	PQA151t	bois exotique
<b>Spécification:</b>	moulanges d'alliage d'Aluminium assemblés avec des lamelles en bois par boulons en inox	
<b>Finition:</b>	moulanges des parois latérales sans finition spéciale ou thermolaqués (selon les besoins du client)	
<b>Piètements:</b>	moulanges d'alliage d'Aluminium	
<b>Assise:</b>	8 lamelles en bois massif de dimensions 1800x30x40 mm	
	2 lamelles arquées en bois massif de dimensions 1800x32x40 mm	
<b>Dossier:</b>	6 lamelles en bois massif de dimensions 1800x30x40 mm	
	1 lamelle en bois massif de dimensions 1800x30x45 mm	
<b>Coloris:</b>	peintures en poudre polyester, peinture mate grené fin (fourni en série par la société mmcté)	
	d'autres teintes selon le carnet dechantillon RAL qui est à disposition sur demande	
<b>Fixation:</b>	fixation dans la dalle en béton à l'aide des tiges filetées M10	
	Toutes les fournitures de mobilier urbain doivent être fixées conformément aux instructions techniques du fabricant. Si ces indications ne sont pas respectées, vous encourez un dommage de produit et des conséquences humaines. Dans de telles circonstances, le fabricant décline toute responsabilité.	
<b>Poids:</b>	38 kg	
<b>Option:</b>	coloris hors standard	

**PQA151 - PORTIQA**

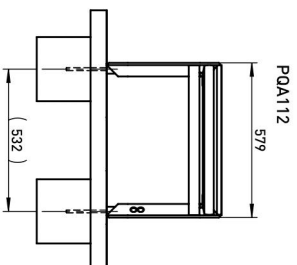

POA112

579

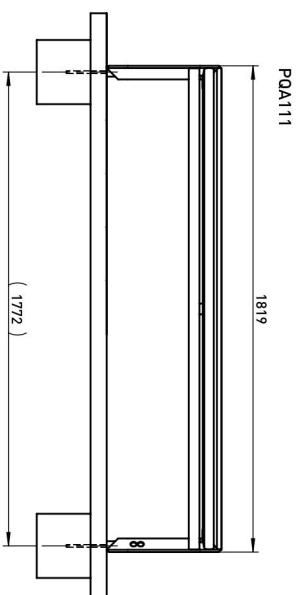

POA111

1819

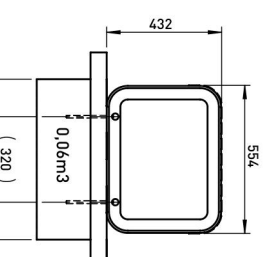

554

432

0,06m3

(320)

600

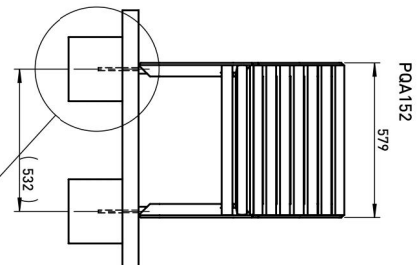

POA152

579

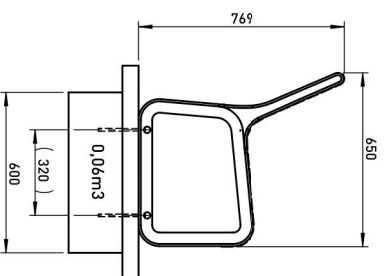

650

769

0,06m3

(320)

600

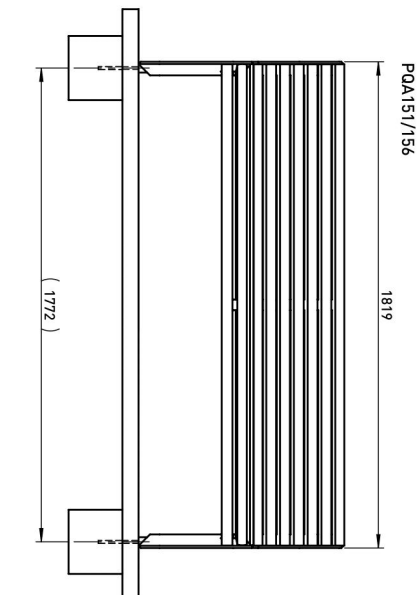

POA151/156

1819

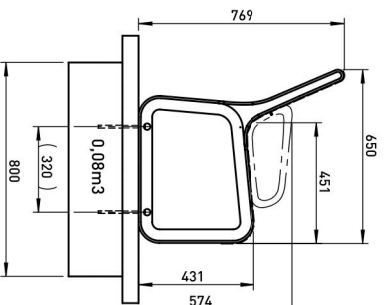

650

769

0,08m3

(320)

800

431

574

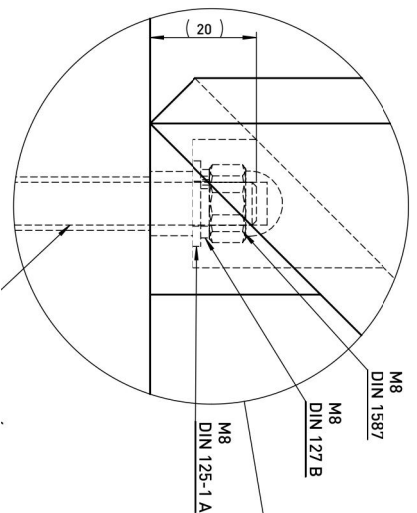

M8  
DIN 1587

M8  
DIN 127 B

M8  
DIN 125-1 A

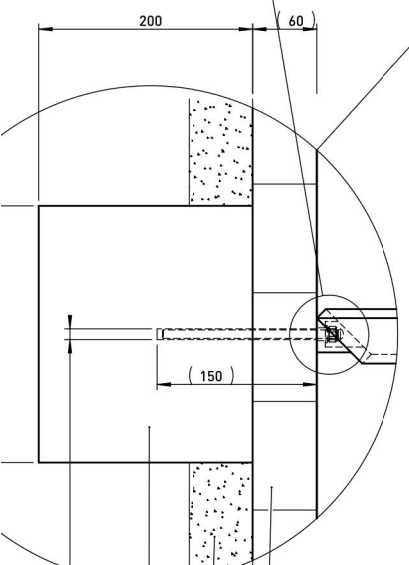

DLAŽBA / PAVEMENT / PFLASTERUNG

PODSYP / GRAVEL SUB-BASE / KIES UNTERGRUND

BETON / CONCRETE C12/15

Ø 10  
PRŮMĚR VRTÁNÍ  
DRILL DIAMETER  
BOHRDURCHMESSER

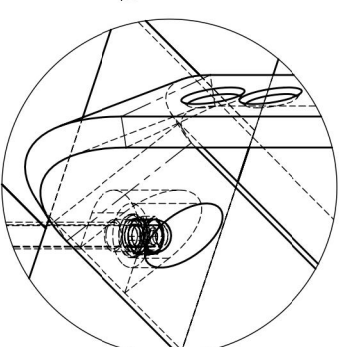

L'AGENCE  
URBAINE

www.agence-urbaine.fr  
05.46.66.11.36