

Banc VERA acier

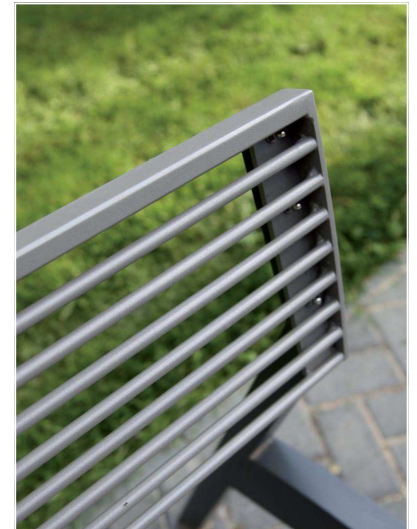

En acier laqué zingué et peinture thermolaquée.
Piètement en tube d'acier 40x40 mm et 20x20 ép. 5 mm.
Assise et dossier en rond d'acier diam 10 mm avec renfort
A fixer
Différentes longueurs : 500, 1500, 1800 mm
Avec ou sans accoudoirs



Existe également :
Banquette
Fauteuil
Banc double
Banc courbe
Gamme en bois
Gamme en HPL
Gamme en inox
Mobilier mixte bois/
acier....

Banc avec dossier – 1,5 m de longueur

Variation :	LV250 assise et dossier – acier laqué LV250n assise et dossier en acier inoxydable
Spécification :	construction en acier assemblée avec des grilles en acier par boulons en inox
Finition :	construction en acier des parois latérales zinguée et thermolaquée
Piètements :	2 parois latérales soudées de tubes d'acier de profilés carrés 40x40 mm et 20x20 mm des découpes laser dans tôle d'acier d'épaisseur 5 mm
Assise :	grille des ronds d'acier de diamètre 10 mm, renforcée transversalement par des lames
Dossier :	grille des ronds d'acier de diamètre 10 mm, renforcée transversalement par des lames variation avec les deux grilles en acier inoxydable
Coloris standard :	peintures en poudre polyester, peinture mate grené fin (fourni en série par la société mmcté)
Fixation :	d'autres teintes selon le carnet d'échantillon RAL qui est à disposition sur demande Il est recommandé d'appliquer des teintes différentes sur le piétement, la grille d'assise et le dossier fixation dans la dalle en béton à l'aide des tiges filetées M8
Poids :	Toutes les fournitures de mobilier urbain doivent être fixées conformément aux instructions techniques du fabricant. Si ces indications ne sont pas respectées, vous encourez un dommage de produit et des conséquences humaines. Dans de telles circonstances, le fabricant décline toute responsabilité. 37 kg
Option :	coloris hors standard

LV250 - VERA

LV152/157/162/167/172/177/182/187/252/257

LV150/155/170/175/250/255
LV350/355/450/455

LV151/156/161/66/171/176/181/186/251/256
LV351/356/451/456

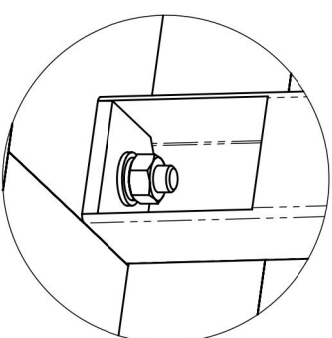
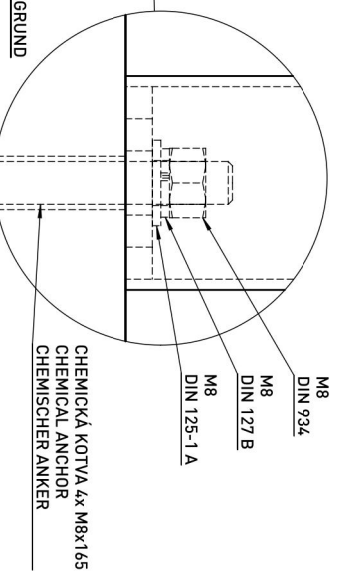
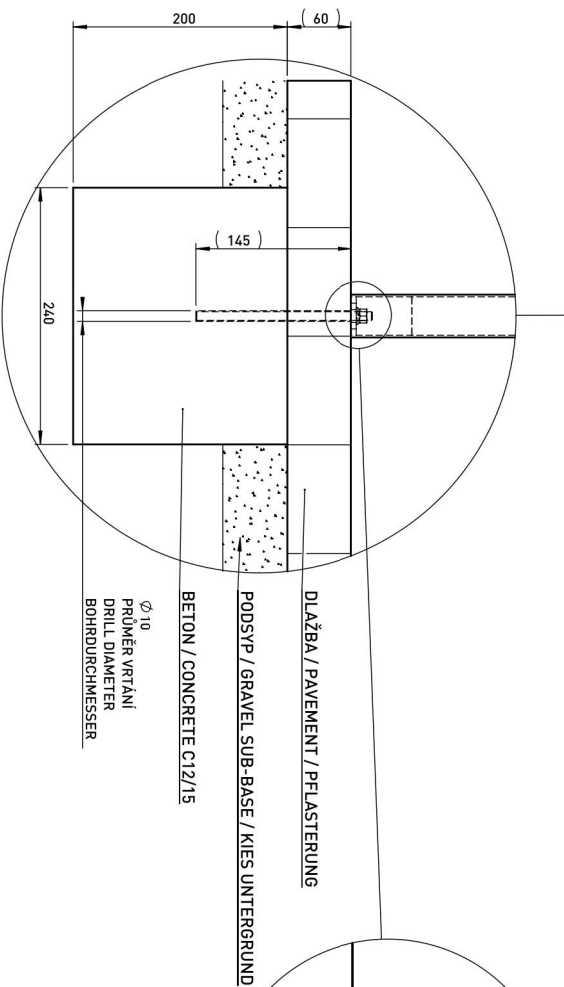
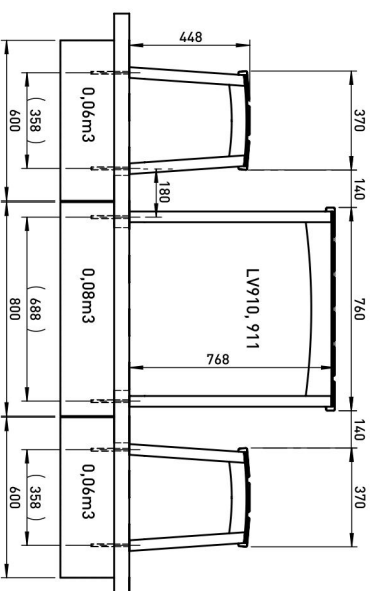
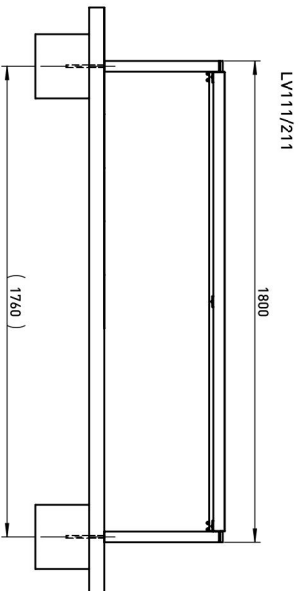
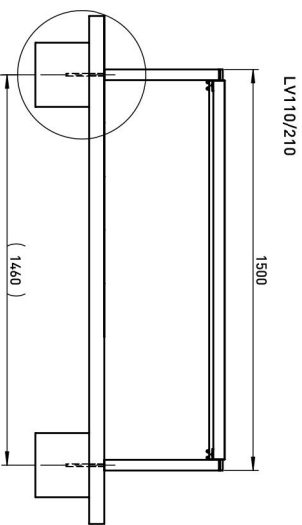
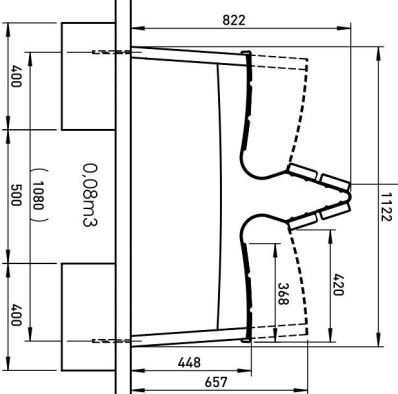
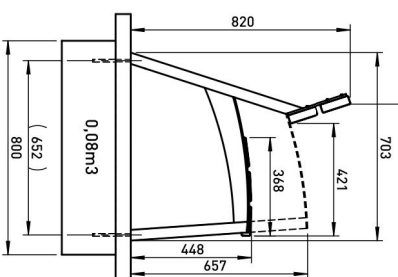
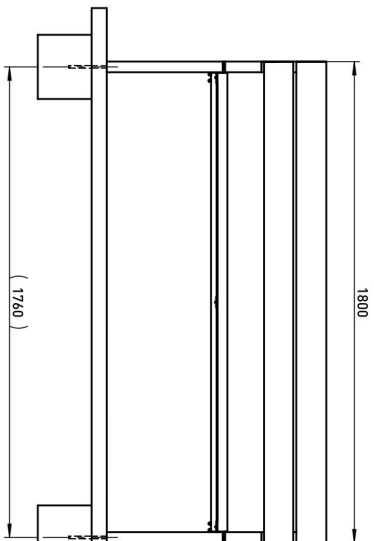
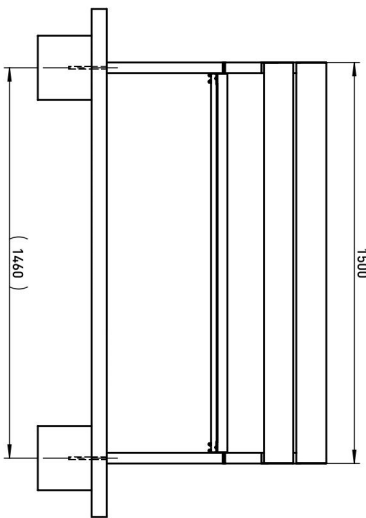
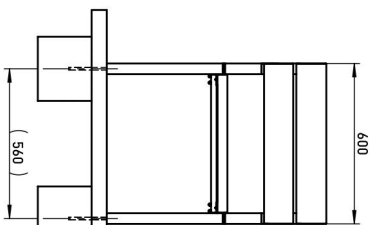

Rozměry výrobku mají informativní charakter. Výrobce si vyhrazuje právo na změnu technické specifikace bez předchozího upozornění. Rozměry spodní stavby a způsob osazení výrobku jsou závazné. Rozměry kotvy rozměřovaly dle rozměrů dodaného výrobku.
 All product sizes have an informative character. The Producer reserves the right to amend the technical specification at any time without previous warning. The size of foundation baseplate and the method of mounting of the product are imperative. Anchor spacing measure out by measurements of supplied product.
 Die Abmessungen der Produkte sind informativ. Der Hersteller behält sich das Recht an Änderungen der technischen Spezifikationen vor, ohne vorher darauf hinzuweisen. Abmessungen der Fundamentierung - Unterbau und Art des Produktanbaus sind verbindlich. Ankerabstand gemäß der gelieferten Produktabmessungen dimensionieren.

L'Agence
URBAINE

www.agence-urbaine.fr
05.46.66.11.36

mmcite.com